

## ハイコストパフォーマンスCAD登場!

Brics設計屋は、低価格で高性能なBricsCADに対応した、機械系アプリケーションソフトです。  
日本の設計思想にあった操作で「いかに早く、思い通りの図面に仕上げるか」を追求し続けている、実践的2D設計ソリューションです。

### クイックタブメニュー

- ・色分けしたタブのみを表示、作図領域が広く使えます。
- ・アイコンのみの表示や、ユーザーコマンドの追加、編集も可能です。
- ・モードレスダイアログにより、動作オプションを切り替えることができます。
- ・メニューは上下左右どの方向も配置が可能です。

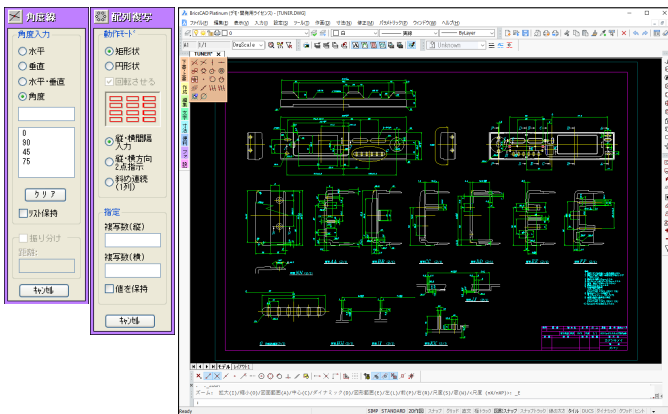

### 異尺機能

作図尺度の切替えにより、様々な尺度の図形が描けます。

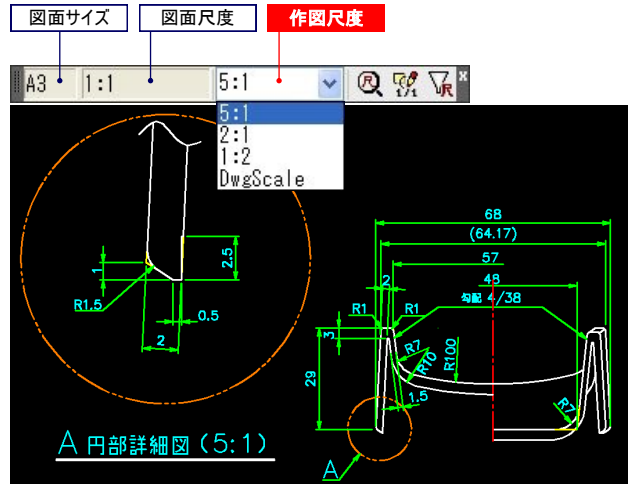

### 下書き線・上書き機能

多彩な下書き線により、作図がスピーディーにおこなえます。

#### ◆1点指示で上書き

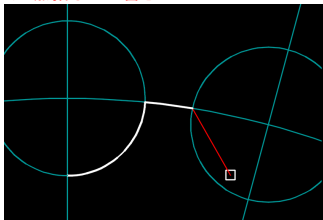

#### ◆一括角度線

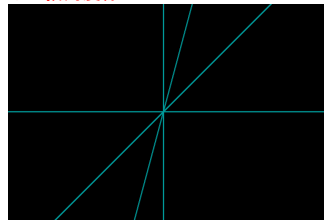

#### ◆同心円作図

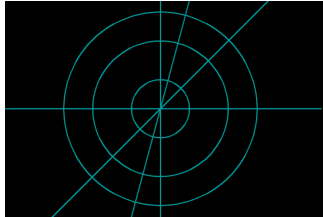

#### ◆接線・接円

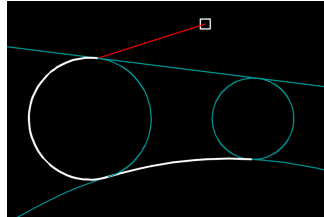

### 多彩な寸法記入

ダイアログ切替えにより、様々な寸法記入が可能です。

#### ◆はめあい公差

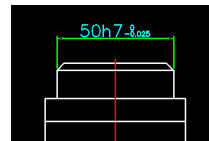

#### ◆バレーン

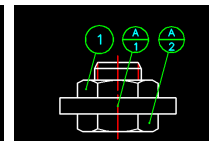

#### ◆半断面寸法

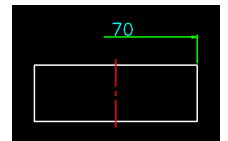

#### ◆累進寸法

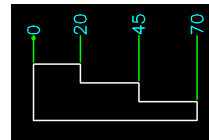

#### ◆挿入 寸法線の中に寸法線を追加します。

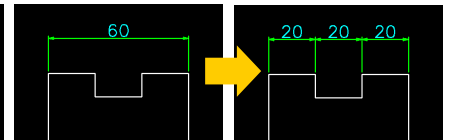

#### ◆C面取り

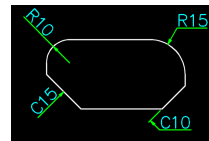

#### ◆結合 2つの寸法線を1つに結合します。

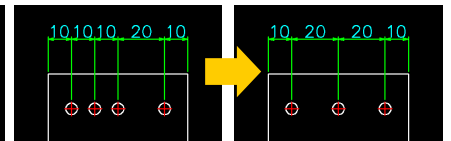

### 部品表・バルーン作成コマンド

部品情報を集計して、部品表やバルーンを自動作成します。

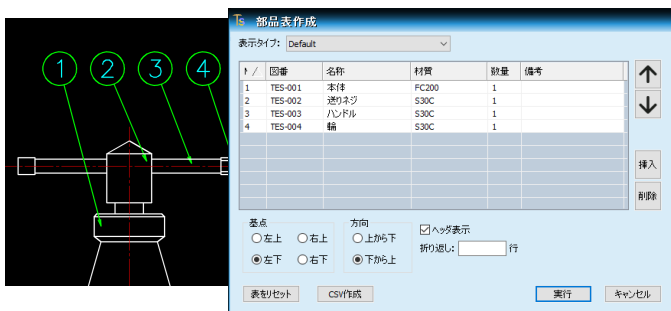

No.	図番	名称	材質	数量	備考
4	TES-004	輪	S30C	1	
3	TES-003	ハンドル	S30C	1	
2	TES-002	送りネジ	S30C	1	
1	TES-001	本体	FC200	1	

#### ◆CSV出力

A	B	C	D	E	F
1	No.	図番	名称	材質	数量 備考
2	1	TES-001	本体	FC200	1
3	2	TES-002	送りネジ	S30C	1
4	3	TES-003	ハンドル	S30C	1
5	4	TES-004	輪	S30C	1
6					

### 溶接記号 作成・編集コマンド

規格種別の作成編集が可能です。

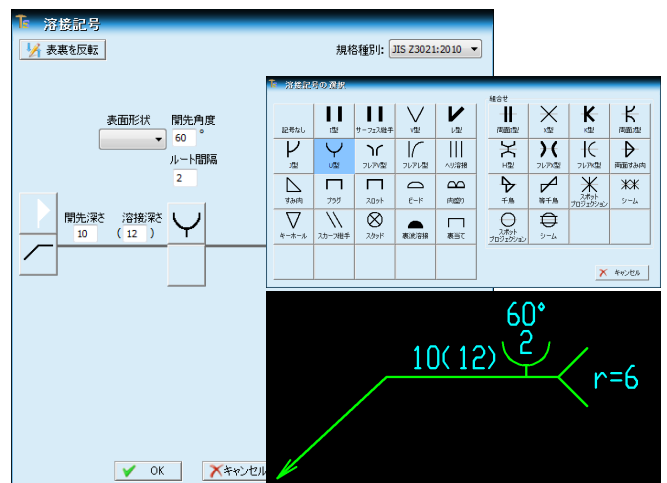

## データ変換機能

他社間や部署間のデータの受け渡しをスムーズに

**ファイル変換ユーティリティ** 文字設定、寸法設定、画層、色、線種などの属性を一括変換できます。

### ◆変換前の図面

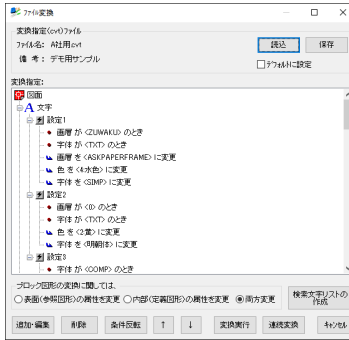
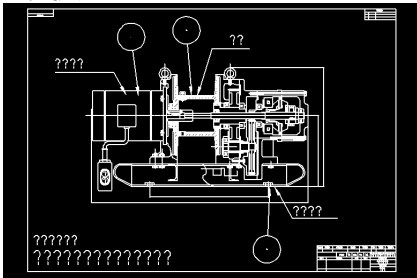

### ◆変換後の図面

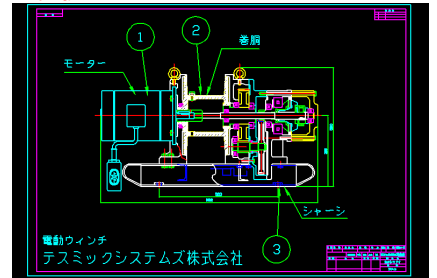

## 計測機能

図面から断面2次モーメント・図心・重量・面積などが計測できます。慣性モーメント、2点間距離、回転体体積等の計測も可能です。



## 標準ファイル管理

ファイル名以外に図面サイズ・尺度・備考情報が付加されます。備考情報の検索機能により、図面検索が簡単にできます。

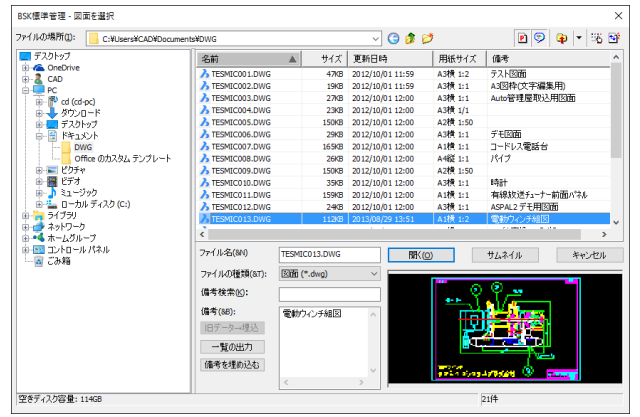

## 画層ビューワ機能

画層ごとの一覧表示、コピー・移動・結合・削除等が簡単にできます。

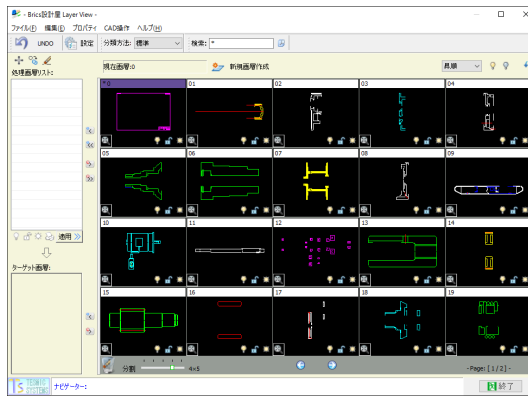

## インボリュート歯車作成機能

歯数、圧力角、モジュール等の諸元を入力して歯車を作図します。

### ◆諸元入力画面

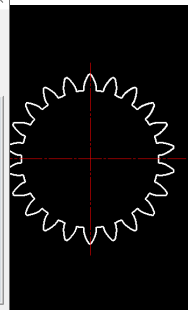
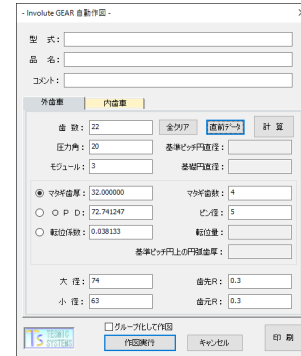

## その他の機能

- ・中心線(円形・矩形)
- ・等分分割線(距離・角度)
- ・投影線
- ・文字編集
- ・仕上げ記号
- ・DWG/DXF連続変換
- ・パラメトリック図形作成コマンド
- ・面取り変更(R面取り/C面取り)
- ・重複線除去
- ・ブロックビューワ機能
- ・図面枠/尺度変更
- ・寸法属性一括変更
- ・文字属性一括変更
- ・スーパーマルチ変形

## 図面を簡単に出力

連続図面出力対応



## 機械部品ライブラリ

JIS規格パラメトリックシンボル

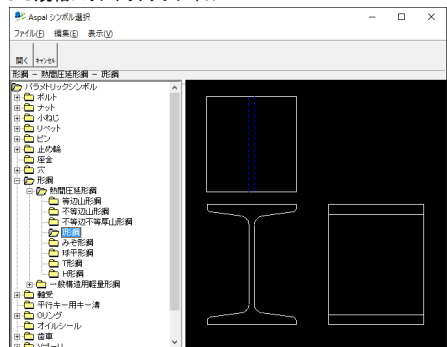

## Brics設計屋

### ■動作環境

BricsCAD BricsCAD V23 Pro ※必須

O S Windows 11 日本語版(64bit)

Windows 10 日本語版(64bit)

### ■価格

298,000円(税別)

※記載の会社名および商品名は、各社の商標または登録商標です。

テスミックシステムズ株式会社

〒530-0044

大阪市北区東天満2-9-4 千代田ビル東館9F

TEL 06-6354-0813 FAX 06-6354-0814

http://www.tesmic.co.jp/